

แบบแสดงรายการ ปริมาณงานและราคา

ส่วนราชการ องค์การบริหารส่วนตำบลหนองจิก อำเภอศรีวิชัย จังหวัดมหาสารคาม

แบบรายการประมาณราคาค่าก่อสร้างโครงการ : ก่อสร้างถนนคอนกรีตเสริมเหล็ก

สถานที่ก่อสร้าง : บ้านสว่าง หมู่ 12 บ้านนางพุด วิชัยสอน - ที่นายบุญเรียบ ศรีบุตตา

ปริมาณงาน : ถนนกว้าง 5.00 เมตร ยาว 68.00 เมตร หนา 0.15 เมตร

หรือมีพื้นที่คอนกรีตไม่น้อยกว่า 340.00 ตร.ม. พร้อมลงหินคลุกไหล่ทางเฉลี่ยข้างละ 0.50 ม.

ราคาน้ำมันดีเซลที่อำเภอเมืองมหาสารคาม ราคา 24.00 - 24.99 บาท/ลิตร

แบบเลขที่(ตามแบบ อบต.หนองจิก) วันที่ เดือน ธันวาคม พ.ศ. 2563

ที่	รายการ	ปริมาณ		ค่าวัสดุ		ค่าแรงงาน		ค่าวัสดุ + ค่าแรงงาน	หมายเหตุ
		จำนวน	หน่วย	ราคา/@	จำนวนเงิน	ราคา/@	จำนวนเงิน		
1	งานปรับพื้นทาง	340.00	ตร.ม.		-	1.60	544.00	544.00	
2	ทรายหยาบรองพื้นปรับระดับ	17.00	ลบ.ม.	330.00	5,610.00	10.00	170.00	5,780.00	
3	คอนกรีตผสมเสร็จรูปลูกบาศก์ 240 กก./ตร.ซม	51.00	ลบ.ม.	1,960.00	99,960.00	306.00	15,606.00	115,566.00	
4	เหล็กตะแกรงสำเร็จรูป	340.00	ตร.ม.	18.00	6,120.00	5.00	1,700.00	7,820.00	
5	งานเหล็ก Dowel DB Ø 16 มม.	7.00	เส้น	301.00	2,107.00	47.00	329.00	2,436.00	
6	งานเหล็ก Dowel RB Ø 15 มม.	3.00	เส้น	278.00	834.00	41.00	123.00	957.00	
7	งานเหล็ก Dowel RB Ø 19 มม.	0.50	เส้น	446.00	223.00	66.00	33.00	256.00	
8	งานไม้แบบ	9.18	ตร.ม.	306.00	2,809.08	133.00	1,220.94	4,030.02	
9	ยางมะตอย (แอสฟัลต์)	35.00	กก.	40.00	1,400.00	5.00	175.00	1,575.00	
10	งานหินคลุกไหล่ทาง	13.60	ลบ.ม.	581.00	7,901.60	10.00	136.00	8,037.60	
	รวมค่าวัสดุ + ค่าแรงงาน							147,001.62	
	Factor F = 1.3056							191,925.32	
	ป้ายโครงการ	1.00	ป้าย	3,000.00	3,000.00			3,000.00	
	รวมค่าก่อสร้างเป็นเงินทั้งสิ้น							194,925.32	
	คิดราคากลางค่าก่อสร้าง							194,925.32	
		(ตัวอักษร)		(หนึ่งแสนเก้าหมื่นสี่พันเก้าร้อยยี่สิบห้าบาทสามดี)					

คณะกรรมการกำหนดราคากลาง

(ลงชื่อ)..... ประธานกรรมการ

(นายศักดิ์อดุลย์ คำเจริญ)

(ลงชื่อ)..... กรรมการ

(นายนพประทีป เพชรทอง)

(ลงชื่อ)..... กรรมการ

(นายวัชรพงศ์ ทศวงศ์)

รายการประกอบแบบ

- ผู้รับจ้างจะต้องทำการตรวจสอบแบบและรายการต่างๆ ให้เป็นที่ถูกต้อง พร้อมทั้งวางแผนการปฏิบัติงานให้เหมาะสม ถูกต้องตามขั้นตอนและตามมาตรฐานงานก่อสร้างที่ดีของงานก่อสร้างแต่ละรายการ โดยผู้รับจ้างจะต้องส่งแผน การปฏิบัติงานให้ผู้ว่าจ้าง พิจารณาให้ความเห็นชอบก่อนดำเนินการ
- วัสดุต่างๆ ที่นำมาใช้ในงานก่อสร้าง ก่อนนำมาใช้จะต้องได้รับความเห็นชอบจากผู้ควบคุมงานเสียก่อน วัสดุใดหากมี การกำหนดมาตรฐานไว้ในมาตรฐานผลิตภัณฑ์อุตสาหกรรม (มอก.) การทดสอบและพิจารณานอมนิติให้นำวัสดุดังกล่าว มาใช้ในงานก่อสร้าง ให้ถือปฏิบัติตามข้อกำหนดของ มอก. สำหรับวัสดุอื่นๆ หากภายหลังปรากฏว่าวัสดุที่นำมาใช้ ในการก่อสร้างไม่ถูกต้องตามมาตรฐานกำหนด หรือไม่ถูกต้องตาม มอก. ผู้รับจ้าง ยังคงต้องรับผิดชอบความเสียหาย หรือความผิดพลาดที่เกิดขึ้นทั้งสิ้น
- ผู้รับจ้างจะต้องทำการก่อสร้างด้วยความระมัดระวังโดยไม่ให้เกิดความเสียหายต่อทรัพย์สินของทางราชการและเอกชน
- รถขนส่งวัสดุรวมทั้งเครื่องกลและเครื่องจักรที่ใช้ในการก่อสร้างต้องปฏิบัติตามกฎหมาย
- ผู้ควบคุมงาน หมายถึงผู้ควบคุมงาน ตามคำสั่งขององค์การบริหารส่วนตำบลหนองจิก
- มาตรฐานการก่อสร้างให้ใช้รายการมาตรฐานงานก่อสร้าง กรมทางหลวงชนบท (มทข.) ฉบับปัจจุบัน
- ที่จุดเริ่มต้นและจุดสิ้นสุดโครงการฯ รวมทั้งทางแยก ให้ปรับระดับของถนนให้กลมกลืนกับถนนเดิม โดยไม่ทำให้เกิดอุปสรรคต่อการจราจร และไม่เป็นอันตรายต่อชีวิตและทรัพย์สิน
- สาธารณูปโภคและสาธารณูปการต่างๆ เช่น ไฟฟ้า, โทรศัพท์, ประปาและท่อระบายน้ำ เป็นต้น ที่อยู่บริเวณที่ก่อสร้าง และเป็นอุปสรรคต่อการก่อสร้าง ผู้รับจ้างจะต้องดำเนินการติดต่อหน่วยงานที่เกี่ยวข้องเพื่อย้ายสิ่งต่างๆ เหล่านั้น ไปให้พ้น ค่าใช้จ่ายต่างๆ ให้เป็นของผู้รับจ้าง
- ท่อ คสล. ให้ใช้เต็มความยาวตามมาตรฐานที่ผลิต โดยไม่มีการตัดใช้ในการก่อสร้าง
- จำนวนท่อและตำแหน่งการวางท่อกลมระบายน้ำในแต่ละแถว อาจเปลี่ยนแปลงได้ตามความเหมาะสม โดยให้ขึ้นอยู่กับดุลยพินิจของผู้ควบคุมงาน แต่ยอดรวมต้องไม่น้อยกว่าเดิม (ถ้ามี)

- ตำแหน่งเครื่องหมายจราจรอาจเปลี่ยนแปลงได้ตามความเหมาะสมกับสภาพพื้นที่ โดยให้ขึ้นอยู่กับดุลยพินิจของผู้ควบคุมงาน (ถ้ามี)
- ตำแหน่งการก่อสร้างทางเชื่อมตามแบบ อาจเปลี่ยนแปลงได้ตามความเหมาะสม โดยให้ขึ้นอยู่กับดุลยพินิจของผู้ควบคุมงาน
- การแก้ไขเปลี่ยนแปลง และการปรับแต่งตามข้อ 11 และ 12 จะต้องไม่ทำให้ปริมาณยอดรวม ทั้งสิ้นของแต่ละรายการ น้อยกว่าที่กำหนดในแบบและจะต้องได้รับความเห็นชอบจากผู้ว่าจ้าง
- รายการใดที่ไม่ได้กำหนดไว้ในแบบหรือกำหนดไว้ไม่ชัดเจนหรือแสดงไว้ขัดแย้งกัน หรือมีปัญหาในการก่อสร้าง หรือไม่เป็นไปตามหลักวิชาช่างที่ดี ให้รายงานและดำเนินการตาม ดุลยพินิจของช่างควบคุมงานและคณะกรรมการตรวจการจ้างฯ
- ผู้รับจ้างจะต้องมีมาตรฐานในการป้องกันอุบัติเหตุต่างๆ อันอาจเกิดขึ้นจากการทำงานก่อสร้าง ไม่ว่าอันตรายนั้นๆ จะมีสาเหตุมาจากสภาพแวดล้อมแ่งงานที่กระทำหรือมีสาเหตุจากการจัดการ งานก่อสร้างที่ไม่เหมาะสม ทั้งนี้เพื่อความปลอดภัยของชีวิตและทรัพย์สินทั้งหมดที่เกี่ยวข้อง มาตรการเกี่ยวกับการป้องกัน อุบัติเหตุนี้ ผู้รับจ้างจะต้องปฏิบัติตามมาตรฐานความปลอดภัย ในการก่อสร้างที่กฎหมายกำหนด
- ผู้รับจ้างจะต้องติดตั้งป้ายเตือน เครื่องหมายจราจรหรือสัญญาณไฟ ในระหว่างก่อสร้าง
- ผู้รับจ้างจะต้องขนย้ายงานเครื่องหมายจราจรต่างๆ และท่อ คสล.เดิม(ถ้ามี) ไปกองเก็บ ณ สถานที่ที่ผู้ควบคุมงานกำหนด



โครงการก่อสร้าง

ถนนคอนกรีตเสริมเหล็กกว้าง 5.00 ม.
หนา 0.15 ม.

สถานที่ก่อสร้าง

ถนนสายบ้านสว่าง

เขียนแบบ

(นายเอกพาส นางนอก)
ผู้ช่วยช่างโยธา

ตรวจแบบ

(นายศักดิ์อดิษฐ์ คำเจริญ)
ผู้อำนวยการกองช่าง

วิศวกร

อิทธิศักดิ์ สีเขียว

เห็นชอบ

(นายทวีชัย โพธิ์เสถ)
ปลัดองค์การบริหารส่วนตำบล

อนุมัติ

(นายสิทธิพงศ์ คำเจริญ)
นายกองค์การบริหารส่วนตำบล

แสดงแบบ

รายการประกอบแบบ

แผ่นที่

1

จำนวนแผ่น

4



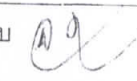

โครงการก่อสร้าง
ถนนคอนกรีตเสริมเหล็กกว้าง 5.00 ม.
หนา 0.15 ม.

สถานที่ก่อสร้าง
ถนนสายบ้านสว่าง.

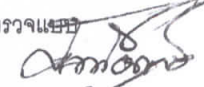
เขียนแบบ 
(นายเอกพาส กางงอม)
ผู้ช่วยช่างโยธา

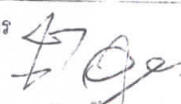
ตรวจแบบ 
(นายศักดิ์ชัย คำเจริญ)
ผู้อำนวยการกองช่าง

วิศวกร 
อิทธิศักดิ์ ลิขเจริญ

เห็นชอบ 
(นายพิชญ์ พิริเสถ)
ปลัดองค์การบริหารส่วนตำบล

อนุมัติ 
(นายสิทธิพงษ์ คำเจริญ)
นายกองค์การบริหารส่วนตำบล

แสดงแบบ
แปลน

แผ่นที่	จำนวนแผ่น
2	4

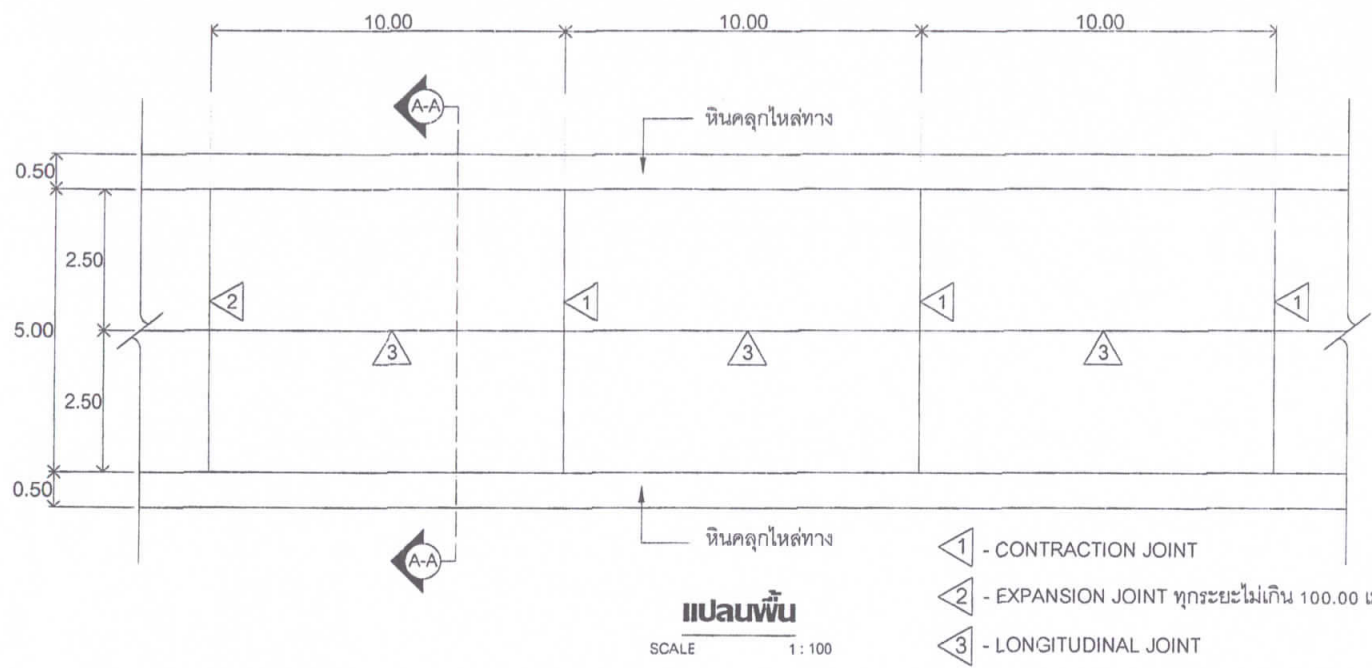

เหล็กตะแกรงสำเร็จรูปหนา 4 มม.

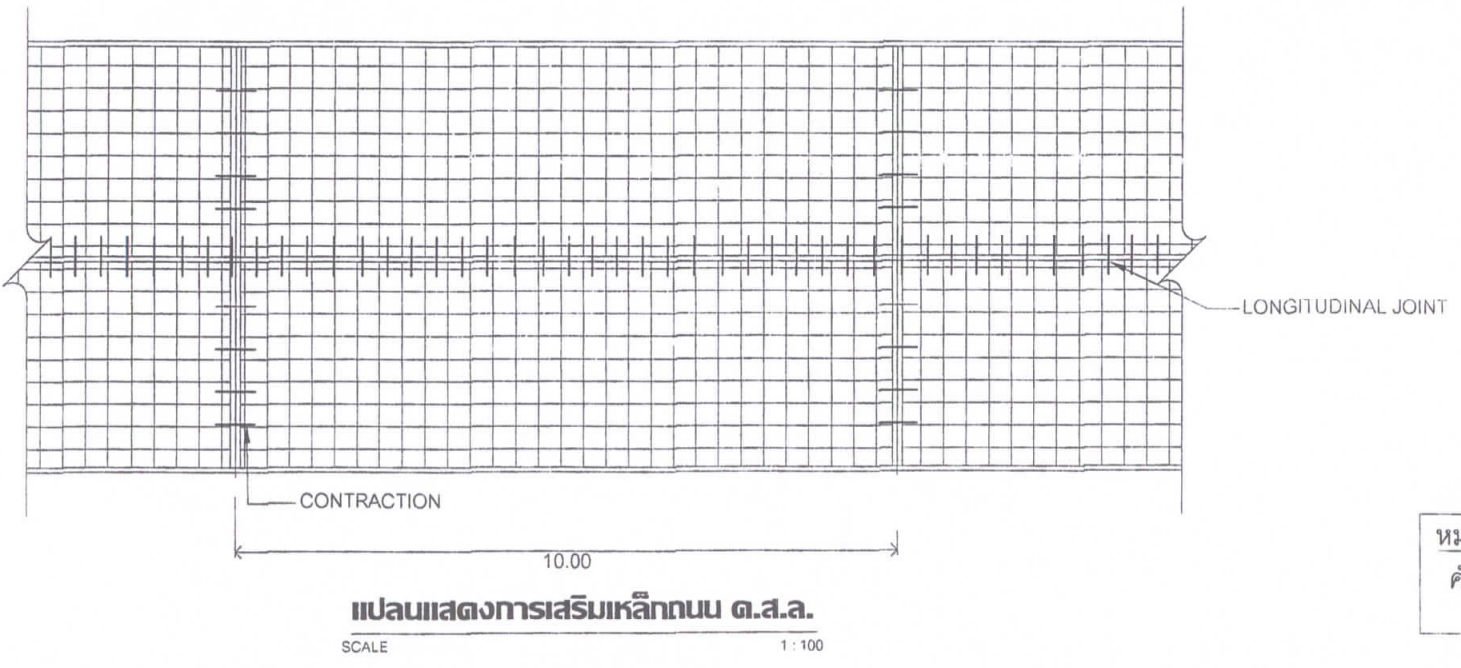

หมายเหตุ
คัดลอกจากแบบ ท.1-01



โครงการก่อสร้าง

ถนนคอนกรีตเสริมเหล็กกว้าง 5.00
หนา 0.15 ม.

สถานที่ก่อสร้าง

ถนนสายบ้านสว่าง ..

เขียนแบบ

(นายเอกพาส กางนอก)
ผู้ช่วยช่างโยธา

ตรวจแบบ

(นายศักดิ์ออดลย์ คำเจริญ)
ผู้อำนวยการกองช่าง

วิศวกร

อิทธิศักดิ์ อภิเกียรติ

เห็นชอบ

(นายทวีชัย โพธิ์เสถ)
ปลัดองค์การบริหารส่วนตำบล

อนุมัติ

(นายสิทธิพงษ์ คำเจริญ)
นายกองค์การบริหารส่วนตำบล

แสดงแบบ

SECTION A-A, การเสริมเม

แผ่นที่

3

จำนวนแผ่น

4

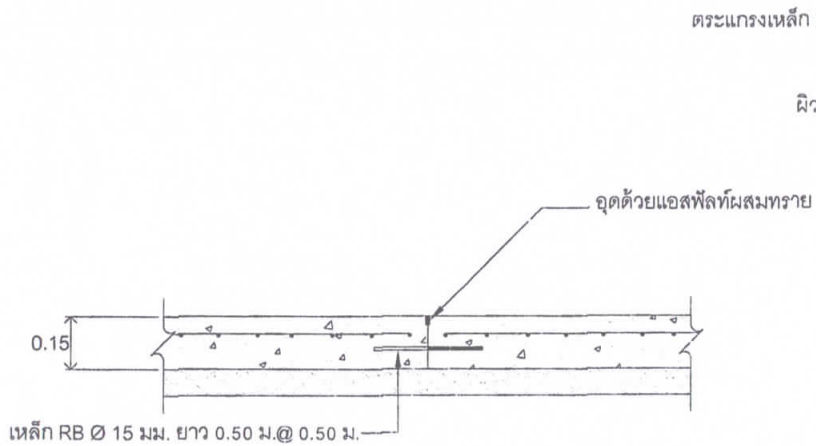

แบบขยาย CONTRACTION JOINT

SCALE

1:50

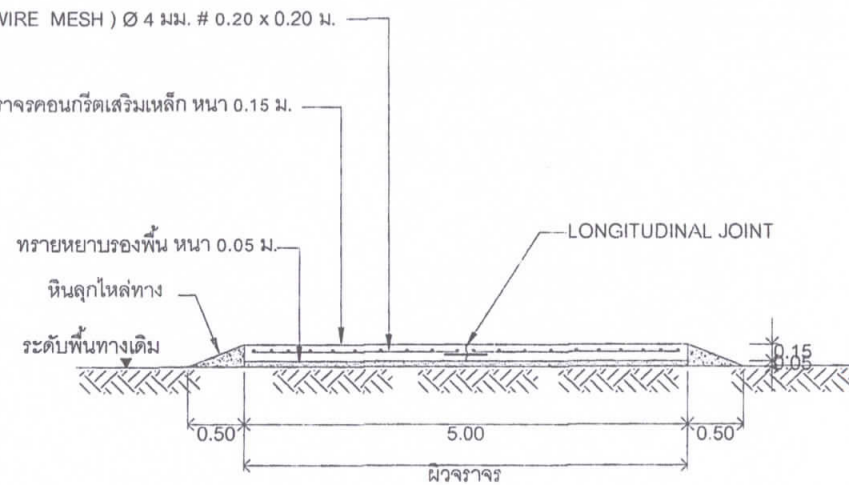

SECTION A - A

SCALE

1:50

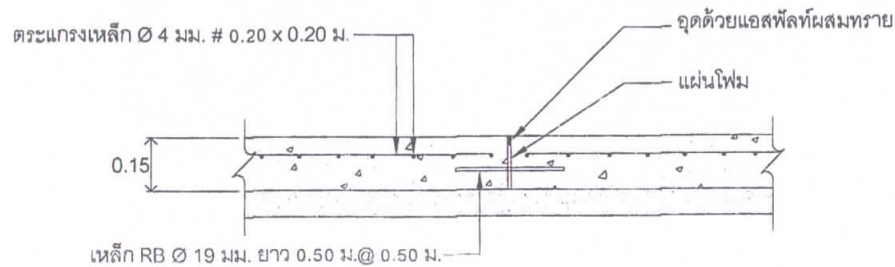

แบบขยาย EXPANSION JOINT

SCALE

1:50

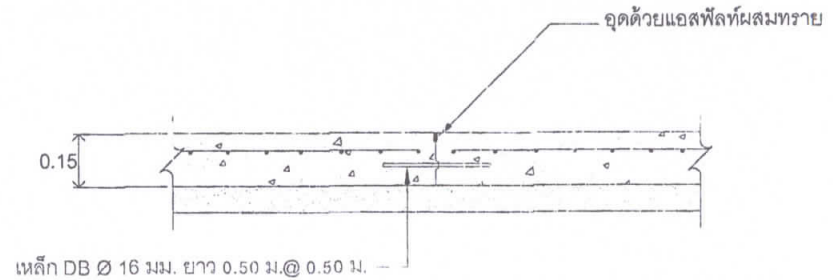

แบบขยาย LONGITUDINAL JOINT

SCALE

1:50

หมายเหตุ

คัดลอกจากแบบ ท.1-01

ข้อกำหนดคุณสมบัติวัสดุก่อสร้าง

- ปูนซีเมนต์
ปูนซีเมนต์ที่ใช้จะต้องเป็นปูนซีเมนต์ปอร์ตแลนด์ประเภทหนึ่งหรือประเภทสามมีคุณสมบัติตามมาตรฐานผลิตภัณฑ์อุตสาหกรรม มอก.15
- ทราย
2.1 ต้องเป็นทรายน้ำจืดหรือทรายบก ที่มีเม็ดหยาบ กลม แข็งแกร่ง สะอาดปราศจากวัสดุอื่น เช่น เปลือกหอย ดิน ใต้อ่าง และสารอินทรีย์ต่าง ๆ เจือปน
- หิน กรวด
หินหรือกรวดที่ใช้จะต้องมีความแข็งแรง เหนียว ไม่ผุและสะอาดปราศจากวัสดุอื่นเจือปน วัสดุอื่น เช่น เปลือกหอย ดิน ใต้อ่าง และสารอินทรีย์ต่าง ๆ เจือปน ขนาดใหญ่สุดของหินหรือกรวดที่ใช้ต้องไม่ใหญ่กว่า 40 มม.
- น้ำ
น้ำที่ใช้ผสมจะต้องเป็นน้ำจืดที่สะอาด ปราศจากน้ำมัน กรดต่าง เกลือ น้ำตาล วัชพืชหรือสารอื่นใด ซึ่งอาจเป็นอันตรายต่อคอนกรีตและเหล็กเสริม
- คอนกรีต
แรงอัดประลัยต่ำสุดของแท่งคอนกรีตมาตรฐาน รูปลูกบาศก์ขนาด 15x15x15 ซม. ที่อายุครบ 28 วันไม่น้อยกว่า 240 กก./ตร.ซม. หรือเทียบเท่าที่อายุคอนกรีตไม่น้อยกว่า 7 วัน กำลังอัดประลัยไม่น้อยกว่าร้อยละ 75
- เหล็กเสริม
มาตรฐานงานเหล็กเส้นเสริมคอนกรีตให้เป็นไปตาม มทข.103
เหล็กเสริมใช้เหล็กเส้นกลมชนิด SR24 และเหล็กข้ออ้อยชนิด SD30
- การแตงผิวหน้าคอนกรีต ให้ทำเมื่อคอนกรีตเริ่มแข็งตัวแล้วโดยใช้ไม้กวาดหรือแปรงกวาดตามที่คุณควบคุมงานเห็นชอบ แล้วให้กวาดด้านขวางถนนจากขอบหนึ่งไปยังอีกขอบหนึ่งอย่างสม่ำเสมอและให้เหลื่อมกัน โดยตั้งฉากกับแนวศูนย์กลางถนน และร่องที่เกิดจะต้องลึกไม่เกิน 2 มม.
- มิติต่าง ๆ เป็นเมตร นอกจากระบุเป็นอย่างอื่น
- ใช้เหล็ก Wire Mesh ตาม มอก.737 ในกรณีที่ต้องทาบระยะการต่อทาบจะต้อง ไม่น้อยกว่า 5 ซม.
- EXPANSION JOINT จะต้องก่อสร้างทุกระยะไม่เกิน 100 เมตร ทั้งนี้ให้อยู่ในดุลยพินิจของผู้ควบคุมงาน



โครงการก่อสร้าง

ถนนคอนกรีตเสริมเหล็กกว้าง 5.00 ม.
หนา 0.15 ม.

สถานที่ก่อสร้าง

ถนนสายบ้านสว่าง

เขียนแบบ

(นายเอกพาส กางนอก)
ผู้ช่วยช่างโยธา

ตรวจแบบ

(นายศักดิ์อัครชัย คำเจริญ)
ผู้อำนวยการกองช่าง

วิศวกร

อิทธิศักดิ์ อธิเจริญกุล

เห็นชอบ

(นายทวีทย์ โพธิ์เสล)
ปลัดองค์การบริหารส่วนตำบล

อนุมัติ

(นายสิทธิพงศ์ คำเจริญ)
นายกองค์การบริหารส่วนตำบล

แสดงแบบ

ข้อกำหนดของวัสดุ

แผ่นที่

4

จำนวนแผ่น

4